

Fin de course de position

STANDARD



Fin de course de position conçu pour le contrôle du mouvement de ponts roulants, de palans et de machines industrielles.

Standard est utilisé dans le secteur du levage industriel et dans le secteur de la construction, de l'automatisme et de l'industrie du spectacle.

CARACTÉRISTIQUES

- Boîtier de dimensions standard 80 x 70 x 39 mm avec 2 trous de fixation.
- Contacts NC à ouverture positive, utilisables pour les fonctions de sécurité.
- Durée mécanique des interrupteurs: 1 million d'opérations.
- Fréquence des opérations: 3600 opérations/heure max.
- Degré de protection IP: Standard est classé IP65 avec presse-étoupe spécifique M20.
- Résistant à des températures extrêmes: de -25°C à +70°C
- Boîtier et tête en thermoplastique.
- Les matériaux et les composants utilisés sont résistants à l'usure, aux agents atmosphériques et garantissent la protection de l'équipement contre l'eau et la poussière.

OPTIONS

- 1 ou 2 interrupteurs 1NO+1NC commutable à ouverture rapide ou 1NC à ouverture lente.
- Têtes avec 15 différents types d'actionneurs pour différentes applications.

CERTIFICATIONS

- Marquage CE et certification EAC.

CERTIFICATIONS

Conformité aux Directives Communautaires	2014/35/UE Directive basse tension
	2006/42/CE Directive machines
Conformité aux Normes CE	EN 60204-1 Sécurité des machines - Equipement électrique des machines
	EN 60947-1 Appareillage à basse tension
	EN 60947-5-1 Appareillage à basse tension - Appareils et éléments de commutation pour circuits de commande - Appareils électromécaniques pour circuits de commande
Marquage et homologation	EN 60529 Degrés de protection procurés par les enveloppes
	CE EAC

CARACTÉRISTIQUES TECHNIQUES GENERALES

Température ambiante	Stockage -40°C/+70°C
	Utilisation -25°C/+70°C
Degré de protection IP	IP65 max. avec presse-étoupe M20 dédié
Catégorie d'isolation	Classe II
Fréquence de manoeuvre	3600 manoeuvres/heure max.
Entrée de câbles	Presse-étoupe M20
Positions de fonctionnement	Toutes les positions

CARACTÉRISTIQUES TECHNIQUES DES MICROINTERRUPTEURS

Code	PRSL0036XX	PRSL0037XX
Catégorie d'utilisation	AC 15	
Courant nominal d'utilisation	3 A	
Tension nominale d'utilisation	250 Vac	
Courant nominal thermique	10 A	
Tension nominale d'isolation	300 Vac	
Durée mécanique	1x10 ⁶ manoeuvres	
Connexions	Borne avec vis serre-fils	
Capacité de serrage	1x2,5 mm ² , 2x1,5 mm ² (UL - (c)UL: conducteurs en cuivre (CU) 60°C ou 75°C avec câble 16-18 AWG)	
Couple de torsion	0,8 Nm	
Type interrupteur	Double ouverture, à ouverture rapide	Double ouverture, à ouverture lente
Contacts	1NO+1NC (Tous les contacts NC sont à ouverture positive ☺)	1NC (Tous les contacts NC sont à ouverture positive ☺)
Schéma		
Marquage et homologation	CE cULus EAC	



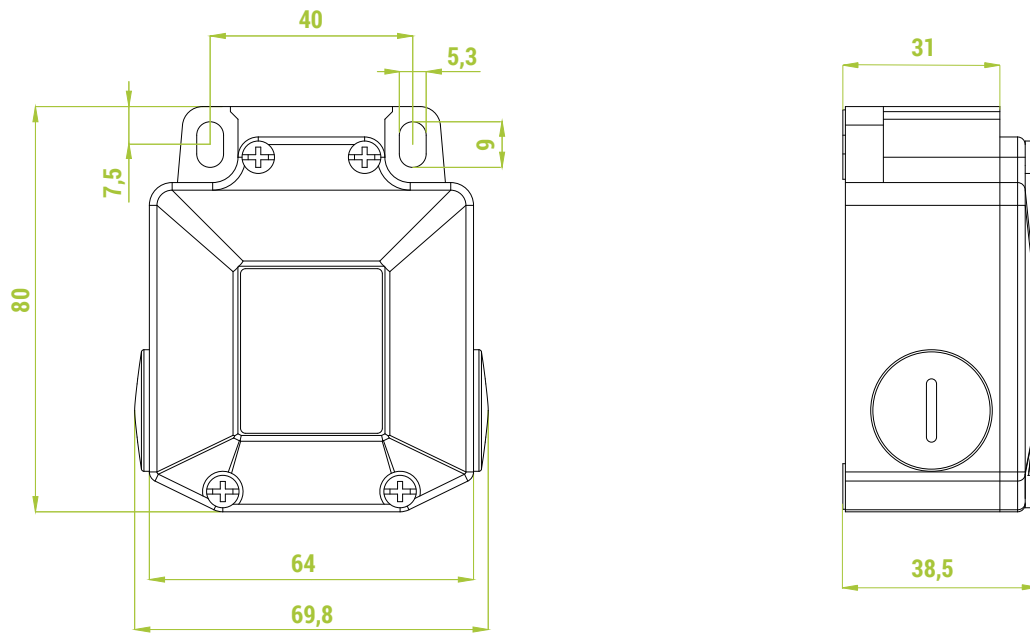



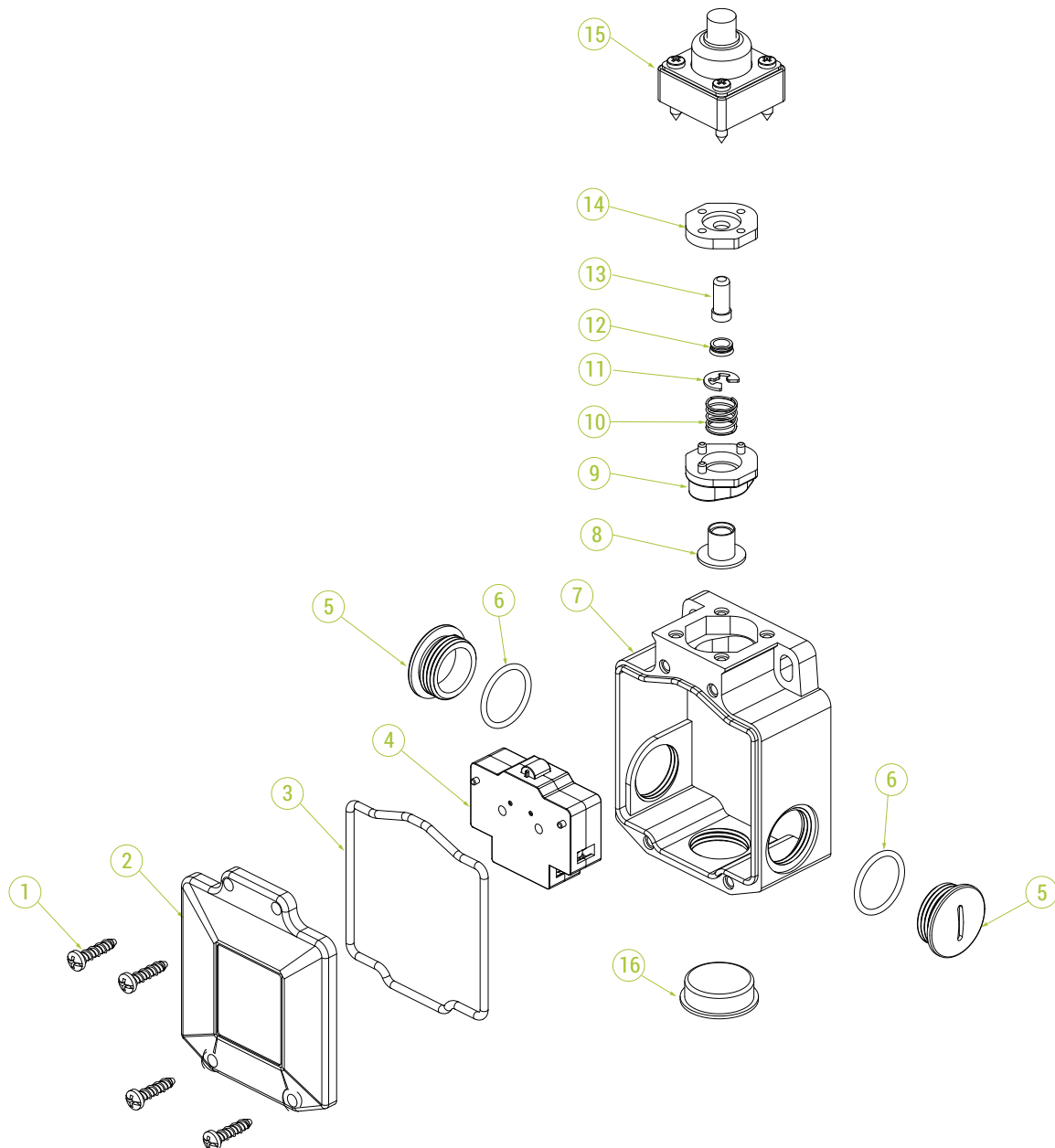



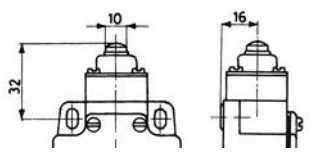
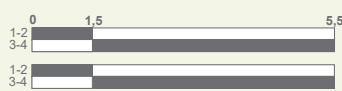
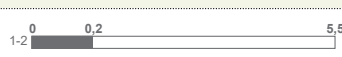

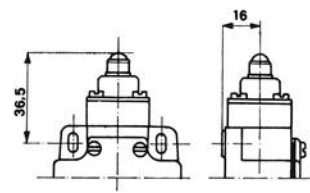

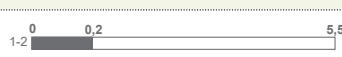

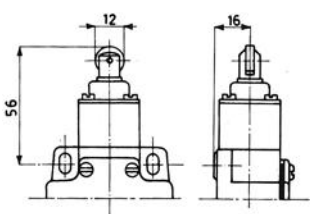

DIMENSIONS D'ENCOMBREMENT (mm)

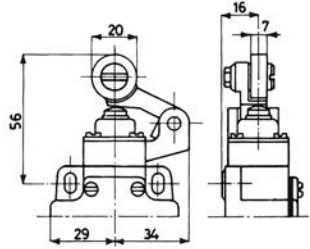

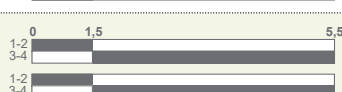
DESSIN DETAILLÉ

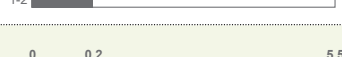
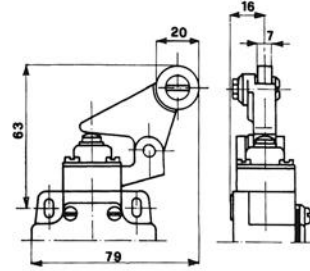

FIN DE COURSE

Description et dimensions d'encombrement (mm)	Type interrupteurs		Courses d'actionnement	Code
	PRSL0036XX 1NO+1NC ouverture rapide	PRSL0037XX 1NC ouverture lente		
<p>Piston</p> 	1	-		PF33770100
	2	-		PF33770200
	-	1		PF33770600
	-	2		PF33770700
<p>Piston avec bille</p> 	1	-		PF33771100
	2	-		PF33771200
	-	1		PF33771600
	-	2		PF33771700
<p>Piston avec galet</p> 	1	-		PF33772100
	2	-		PF33772200
	-	1		PF33772600
	-	2		PF33772700
<p>Levier central avec galet</p> 	1	-		PF33773100
	2	-		PF33773200
	-	1		PF33773600
	-	2		PF33773700
<p>Levier angulaire avec galet</p> 	1	-		PF33774100
	2	-		PF33774200
	-	1		PF33774600
	-	2		PF33774700

Description et dimensions d'encombrement (mm)	Type interrupteurs		Courses d'actionnement	Code
	PRSL0036XX 1NO+1NC ouverture rapide	PRSL0037XX 1NC ouverture lente		
Tige souple				
	1	-		PF33775100
	-	1		PF33775600
Ressort central renforcé				
	1	-		PF33776100
	2	-		PF33776200
	-	1		PF33776600
	-	2		PF33776700
Ressort central avec levier				
	1	-		PF33777100
	2	-		PF33777200
	-	1		PF33777600
	-	2		PF33777700
Levier central en fer avec galet				
	1	-		PF33780100
	2	-		PF33780200
	2	-		PF33780400
	-	1		PF33780600
	-	2		PF33780700
	-	2		PF33780900

Description et dimensions d'encombrement (mm)	Type interrupteurs		Courses d'actionnement	Code
	PRSL0036XX 1NO+1NC ouverture rapide	PRSL0037XX 1NC ouverture lente		
Levier latéral avec galet				
	1	-		PF33782100
	2	-		PF33782200
	2	-		PF33782400
	-	1		PF33782600
	-	2		PF33782700
	-	2		PF33782900
	Levier réglable avec galet			
	1	-		PF33783100
	2	-		PF33783200
	2	-		PF33783400
	-	1		PF33783600
	-	2		PF33783700
	-	2		PF33783900
	Tige réglable en acier			
	1	-		PF33784100
	2	-		PF33784200
	2	-		PF33784400
	-	1		PF33784600
	-	2		PF33784700
	-	2		PF33784900

Type interrupteurs

Description et dimensions d'encombrement (mm)

PRSL0036XX
1NO+1NC
ouverture rapide

PRSL0037XX
1NC
ouverture lente

Courses d'actionnement

Code

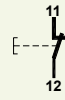
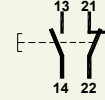

Ressort latéral renforcé

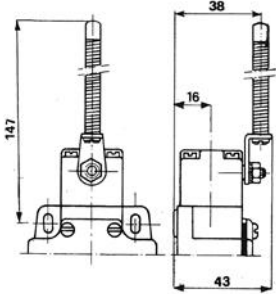

1	-		PF33785100
2	-		PF33785200
2	-		PF33785400
-	1		PF33785600
-	2		PF33785700
-	2		PF33785900

Ressort latéral avec levier

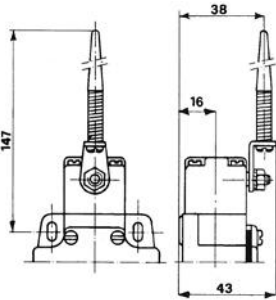

1	-		PF33786100
2	-		PF33786200
2	-		PF33786400
-	1		PF33786600
-	2		PF33786700
-	2		PF33786900

Levier double

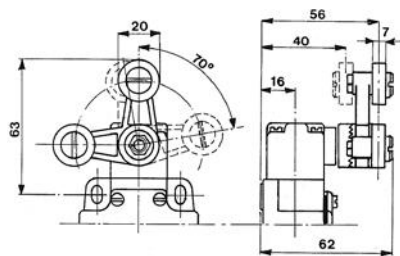

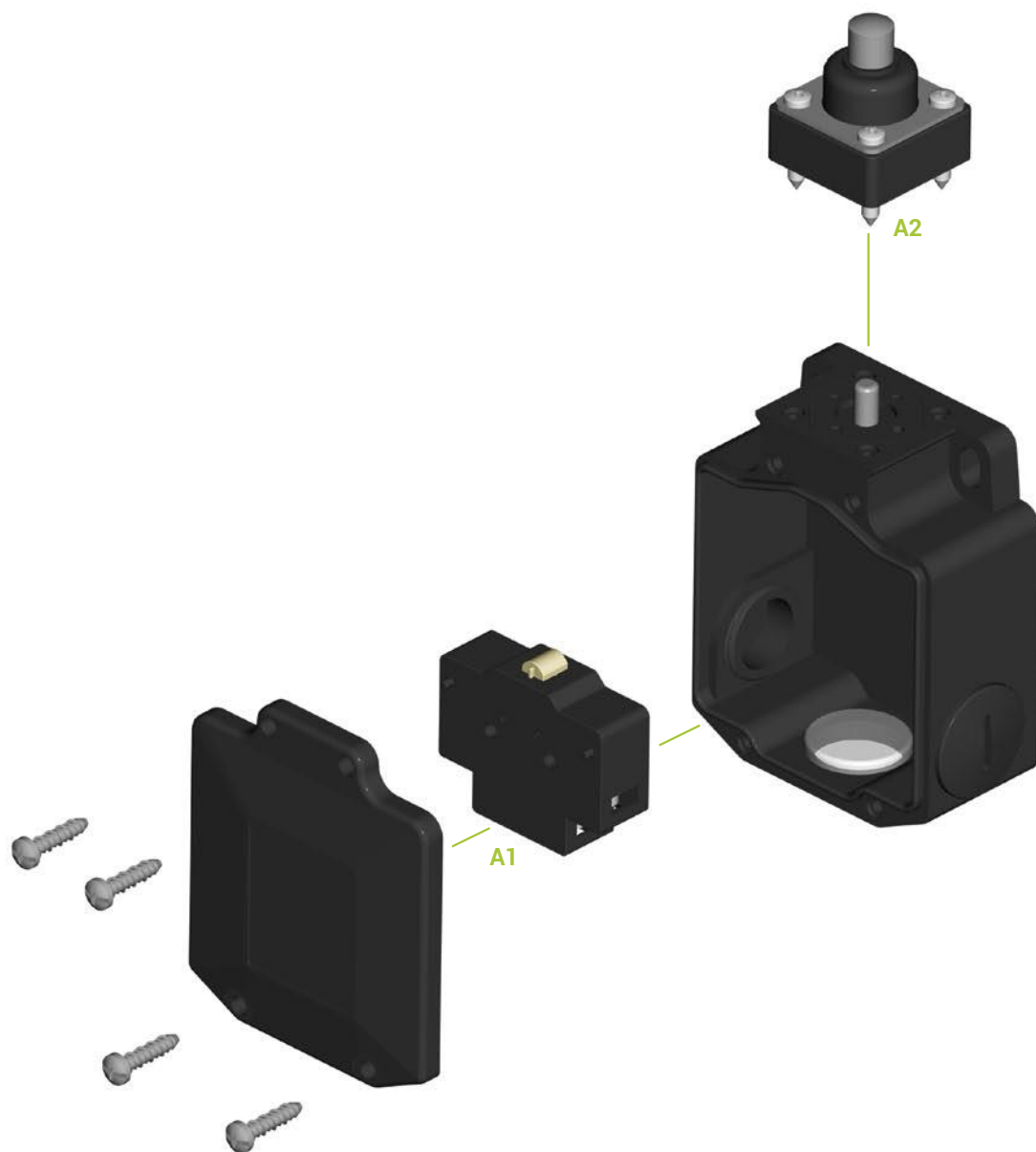

1	-		PF33787100
2	-		PF33787200
2	-		PF33787400
-	1		PF33787600
-	2		PF33787700
-	2		PF33787900

DESSIN COMPOSANTS



COMPOSANTS

Interrupteurs

Réf.	Dessin	Description	Schéma	Code
A1		Interrupteur 1NO+1NC à ouverture rapide		PRSL0036XX
		Interrupteur 1NC à ouverture lente		PRSL0037XX

Accessoires

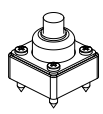
Réf.	Dessin	Description	Code
A2		Tête	PF337___TE Le code de la tête est égal à celui du fin de course correspondant, avec TE final au lieu de 00.

INSTRUCTIONS D'EMPLOI ET ENTRETIEN

Le fin de course de position Standard est un dispositif électromécanique pour circuits de commande/contrôle et de manœuvre à basse tension (EN 60947-1, EN 60947-5-1) à utiliser comme accessoire électrique de la machine (EN 60204-1) conformément aux normes essentielles de la Directive Basse tension 2014/35/UE et de la Directive Machine 2006/42/CE.

Le fin de course est destiné à être utilisé en milieu industriel y compris dans des conditions climatiques extrêmes (température d'utilisation entre -25°C à $+70^{\circ}\text{C}$ et apte à l'utilisation en milieu tropical). L'appareil n'est pas destiné à être utilisé en milieu potentiellement explosif, en présence d'agents corrosifs ou contenant un pourcentage élevé de chlorure de sodium (brume saline). Le contact avec des huiles, des acides ou des solvants risque d'endommager l'appareil. Il est interdit de relier plus d'une phase sur chacun des interrupteurs. Ne pas huiler ou graisser les éléments de commande ou les interrupteurs; éviter de les utiliser pour le nettoyage.

L'installation du fin de course doit être effectué par du personnel compétent et formé. Les câblages électriques doivent être effectués conformément aux normes en vigueur.

Avant d'installer ou d'effectuer des opérations d'entretien sur le fin de course, couper l'alimentation principale de la machine.

Opérations permettant une installation correcte du fin de course

- Placer préalablement le fin de course de manière à ce que la machine ou l'un de ses bras frappe ou pousse, selon le modèle, la tige, le levier ou le ressort de la tête du fin de course. Respecter scrupuleusement les positionnements indiqués dans les cotes maximales pour l'actionnement et les courses d'Actionnements décrits dans le catalogue technique.
- Tracer les orifices de fixation sur le mur d'appui puis percer.
- Au terme de la fixation, vérifier que l'axe est parfaitement vertical, que les tiges sont solidement fixées dans la tête et que les points d'impact sont bien ceux qui ont été vérifiés au préalable.
- Retirer le couvercle en dévissant les vis de fixation.
- Introduire le câble multipolaire dans le fin de course en utilisant le presse-étoupe spécifique (pas fourni).
- Dénuder le câble multipolaire sur une longueur suffisante pour permettre les connexions électriques avec les interrupteurs.

- Recouvrir de ruban adhésif la partie découverte du câble multipolaire.
- Serrer le câble dans le serre-câble.
- Effectuer les connexions électriques aux interrupteurs en respectant le schéma des contacts indiqué sur les interrupteurs eux-mêmes ou bien dans le catalogue technique.
- Refermer le fin de course en faisant attention à bien placer le joint caoutchouc d'étanchéité à l'intérieur du couvercle et serrer les vis.

Opérations d'entretien périodique

- Vérifier que le fin de course est solidement fixée en position et que les vis de fixation sont bien serrées.
- Vérifier qu'aucune infiltration d'eau ne pénètre par le serre-câble (pas fourni) et que le caoutchouc du serre-câble d'étanchéité est en parfait état et élastique.
- Ouvrir le couvercle et vérifier que le joint est en parfait état et placé dans son logement.
- Vérifier que les interrupteurs sont bien câblés et que les bornes sont serrées; vérifier à la main le déclenchement de l'actionnement. Vérifier que la tête tourne ou se pousse sans forcer, qu'elle est propre et qu'elle ne présente pas de jeu entre deux positions; contrôler que les vis de serrage sur la tête sont bien serrées. Si l'on détecte des anomalies dans le déclenchement et dans le positionnement de la tête, remplacer le fin de course.
- Vérifier le parfait état des leviers ou les pistons et leur positionnement: si les leviers ne sont pas parfaitement droites, les remplacer et les remettre en place en respectant scrupuleusement les spécifications.

Toute modification des composants du fin de course annule la validité des données d'immatriculation et d'identification de l'appareil et entraîne donc la déchéance de la garantie. En cas de remplacement d'un composant, n'utiliser que des pièces de rechange d'origine.

ATC décline toute responsabilité en cas de dommages dérivant d'une utilisation impropre de la machine ou de sa mauvaise installation.

